

## LED低压软灯带 安装说明

### CON西顿照明

惠州市西顿工业发展有限公司  
地址：广东省惠州市水口东江工业区祥和西路A17号  
电话：+86-752-5333999  
传真：+86-752-5333990  
客服电话：400-830-6616

### 致用户：

感谢您购买我们的产品!使用前请仔细阅读此说明书并妥善保管，以备参考!

为了保障安全施工，请在各项工作开始前一定要确认如下重要事项！	
⚠警告:错误使用的话，有可能会致人身事故。⚠注意:错误使用的话，可能会导致物质损害。	
🚫: 禁止事项	🛑: 遵守事项
在安装前	<p>此产品为常用环境的室内专用灯具，下列使用环境条件不可使用。 (掉落·触电·火灾的风险)</p> <ul style="list-style-type: none"> <li>●环境温度-10℃以下40℃以上</li> <li>●无法承受灯具重量的天花板</li> <li>●潮湿场所，湿度≥80%PH</li> <li>●粉尘，腐蚀性气体发生的地方</li> <li>●天花板上绝热施工的地方</li> </ul> <p>对于使用环境的判断有困难的情况，请您与我司客服部联系。</p> <p>●在空调口或风口的地方</p> <ul style="list-style-type: none"> <li>●倾斜·凹凸天花板</li> <li>●阳光直射的场所</li> <li>●震动，冲击的地方</li> </ul>
灯具布线	<p>⚠警告</p> <ul style="list-style-type: none"> <li>●请务必持有相关资格证书工程人员安装。(出现安全事故的风险)</li> <li>●灯具采用DC12V/DC24V驱动，接线前请务必确认，禁止接入市电。</li> <li>●照明线路和其他动力线路(如空调或大功率电动设备)分开布线。</li> </ul>
灯具安装	<p>⚠警告</p> <ul style="list-style-type: none"> <li>●维护、安装灯具之前，确认电源已被切断，确认接线正确后，方可打开电源。(触电的风险)</li> <li>●请不要将灯具分解或改造。(触电·火灾·掉落·故障的风险)</li> <li>●"不管在什么情况下，灯具都不能被隔热衬垫或类似材料覆盖，确保产品周围至少有100mm的空间。(着火的风险)"</li> <li>●点灯中、灭灯后，灯具处于高温状态，请勿触碰灯具。(烫伤的风险)</li> <li>●请勿湿手操作安装。(触电的风险)</li> </ul> <p>⚠注意</p> <ul style="list-style-type: none"> <li>●本产品实际功率在标称功率的90%~110%之间。(施工布线须考虑电线的负载电流承载能力)</li> <li>●灯具安装区域天花板的受力点必须大于灯具重量的4倍以上。(掉落、故障的风险)</li> <li>●该灯使用不能违反任何防火法规。(火灾的风险)</li> <li>●非用户替换光源：此灯具内的光源应由制造商或其服务代理商或有类似资格的人来更换。(产品故障的风险)</li> <li>●如果感觉到烟和异味等异常的情况，请马上切断电源，咨询施工方。(火灾的风险)</li> </ul>

※灯具发生异常现象时，请迅速切断电源，并与我司客服部联系或由专业资格人员检查维修更换。

### 执行标准：

灯具类型	执行标准	GB7000.1	GB7000.201	GB7000.202	GB/T 17743	GB17625.1
嵌入式含电器功率≤25W		●		●	●	
嵌入式含电器功率>25W		●		●	●	●
嵌入式不含电器功率≤25W		●		●		
嵌入式不含电器功率>25W		●		●		
固定式含电器功率≤25W		●	●		●	
固定式含电器功率>25W		●	●		●	●
固定式不含电器功率≤25W		●	●			
固定式不含电器功率>25W		●	●			

注：我们的产品文件会不断更新,可登陆到www.cdn.cc获取。

### 简述

LED是一种将电能转换为光能的发光器件，发光效率高达70%以上。LED灯带是以LED作为光源用来实现客户传递光彩效果并能随意进行弯曲使用的LED产品，可以用于家庭、商业、娱乐等场所作为装饰用途的照明光源。

### 功能特点

- 1、弯曲：可根据客户需求进行大幅度弯曲使用。
- 2、节能：光源效率高，较普通日光灯管省电1/3以上，较普通白炽灯省电2/3以上。
- 3、环保：不含汞污染物质，无噪音，无电磁辐射。
- 4、寿命长：光源衰减小，寿命可达35000小时。
- 5、安全：工作电压属于安全电压，对人体无危害。

### 应用范围

- 1、用于台阶、展台、酒店、KTV等室内装饰照明；
- 2、工作环境要求：温度-40℃—+50℃，湿度≤70%；
- 3、储存环境要求：温度-50℃—+60℃，湿度≤70%；

### 安装及使用方法

- 1、在本产品安装表面之前，应确保安装表面清洁干净；
- 2、针对带3M双面胶的产品安装方式如下，若需卡扣，请另行购买：
  - (1) 将灯带从卷盘上取出；
  - (2) 揭开灯带背面双面胶的离型纸。(如图1)
  - (3) 将本产品依次序紧贴于安装表面。(如图2)

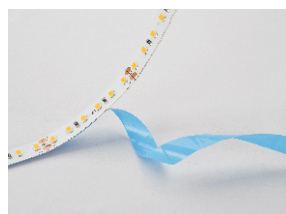

(图1) 撕下离型纸

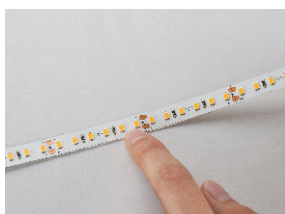

(图2) 粘贴于安装表面

- 3、针对需要使用附送的安装卡扣进行安装的灯带产品安装方式如下：

- (1) 将灯带从卷盘上取出，取出安装卡扣；
- (2) 将灯带紧贴于安装表面，并卡好卡扣。用户自行使用M3\*6进行固定；(如图3)
- (3) 安装完成。(如图4)

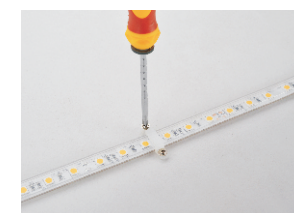

(图3) 安装卡扣



(图4) 安装完成



(图5) 输出端接灯带安装方式



(图6) 输入端接市电安装方式

- 6、产品安装布线总体示意图(如图7)

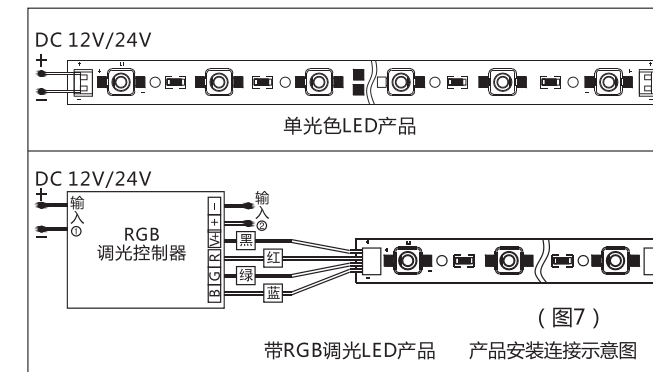

### 安装及使用注意事项

- 1、在安装本产品过程中，严禁带电作业；
- 2、在运输、安装过程中，严禁触摸、挤压LED表面；(如图8)
- 3、用户未确定安装使用前，严禁拆开本产品内包装袋并进行长时间的存放；
- 4、严禁在灯带从卷盘上取下来之前，直接对灯带进行通电点亮。
- 5、不能将本产品安装在太阳光直射及易淋水、溅水的环境中；
- 6、若用户需要对本产品进行裁剪等再加工操作，请在本产品中有“剪刀”符号的位置剪开。(如图9)

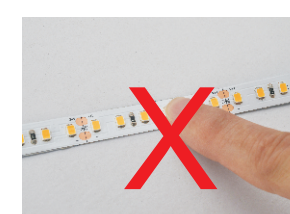

(图8) 严禁按灯

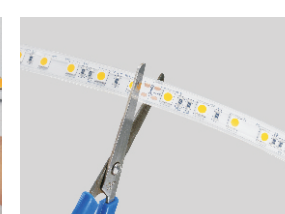

(图9) 裁剪位置

- 灯带背面双面胶的离型纸，应该在安装同时逐步撕下，建议不要一次性撕下，以免灯带彼此粘连，影响使用。（如图10）
- 灯带电源线采用焊接，正负极不可接反。（如图11）
- 硅胶套管或硅胶挤出防水灯带的堵头，安装时请将胶水挤入胶塞口中，并将胶塞与灯带扣紧，注意胶水不可过满，更不能溢出胶塞口，（如图12）
- 灌胶防水灯带，安装好一个月后，不得再次拆移。
- 滴胶产品灯带，建议在5°C以上的环境下安装，在低于5°C的环境下弯折产品可能会出现胶体断裂现象。
- 本产品具有高弯曲性，但要求弯曲直径 $\geq 5\text{cm}$ （如图13）。安装过程中，严禁灯带弯曲直径 $< 5\text{cm}$ 。严禁扭曲灯带（如图14）；

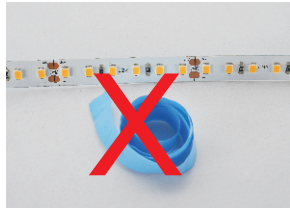

（图10）勿一次性撕下

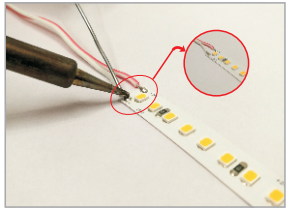

（图11）焊接

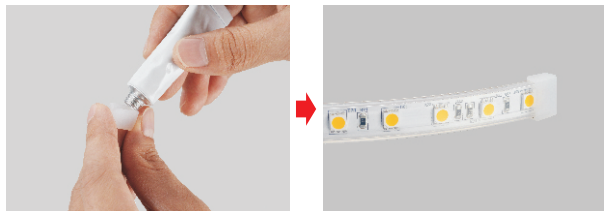

（图12）灌胶

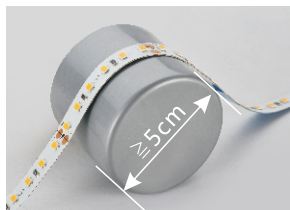

（图13）最大弯曲直径

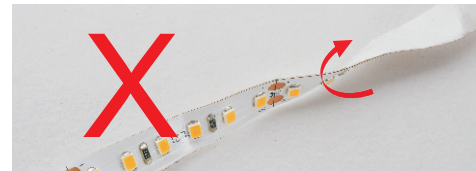

（图14）严禁扭曲

- 固定于墙壁或其他装饰材料表面时，曲面直径应大于5cm。产品安装固定时，不允许用异物固定，更不能破坏产品结构（例如用钉子钉在产品上的破坏行为等），且应避免任何带酸、碱性等化学物品粘在灯带表面，影响产品出光及寿命（例如粉刷墙面残留在灯带表面，粘接剂固定产品时粘接剂残留产品表面等现象），严禁使用任何酸性、碱性粘接剂固定本产品，否则造成的后果自行负责；
- 供电前，请确认供电电压符合要求，线路安装正确。

#### 与其他部件搭配应用注意事项

- 安装本产品的表面材料要符合相关阻燃等级要求；
- 用户选用的恒压驱动器要具备短路和过压保护功能，且要求负载总功率小于恒压驱动器额定输出功率的80%；恒压驱动的输出电压不能超出本产品规格书中额定电压 $\pm 5\%$ 范围，建议使用西顿专业驱动。
- 供电主线导体截面积由负载总功率及供电主线长度决定，要求供电主线长度 $\leq 5\text{m}$ 。各种总负载功率情况下对应的供电主线导体横截面积参照下表：

功率	电流	铜导体截面积
12W	1.0A	0.75mm <sup>2</sup>
24W	2.0A	1.0mm <sup>2</sup>
48W	4.0A	1.5mm <sup>2</sup>
72W	6.0A	2.0mm <sup>2</sup>
100W	9.0A	2.5mm <sup>2</sup>

#### 常见主要故障机排查方法

常见异常故障速查法		
故障现象	可能原因	解决方法
所有灯不亮	1、恒压驱动器没有供电	连接恒压驱动器到市电中
	2、恒压驱动器市电接线极性接反	按照正确极性进行接线
	3、恒压驱动器无电压输出	检查驱动器电路故障或者更换恒压驱动器
	4、恒压驱动器输出电压过大，导致灯带产品损坏	本产品工作电压维持在额定电压 $\pm 5\%$ 范围，如输出电压超过此电压范围，将会损坏甚至烧毁本产品，产品损坏后需要对产品进行更换
部分灯不亮	1、此部分产品线路未连接到恒压驱动器中	检查供电系统重新接线
	2、此部分产品线路连接到恒压驱动器时极性接反	
	3、部分LED灯受损	更换产品
亮度不一或者亮度不够	1、负载功率超过恒压驱动器额定输出功率	更换大功率的恒压驱动器或者采用两端供电方式
	2、供电线路电压损耗过大	1. 增加供电导线截面积或者数量 2. 调整电源位置，确保模组工作电压在标准电压的 $\pm 10\%$ 以内或使电路损耗保持平均
	3、供电支路产品串接数量过多	调整该支路串接数量，使其满足：一端接入主线时： $\leq 5\text{m}$
所有灯闪烁	恒压驱动器导线接触不良	找出接触不良点使接触可靠
部分灯闪烁	供电支路导线接触不良	找出接触不良点使接触可靠

#### 附表一(LED产品的配套电源使用及规格参数请参照)

序号	型号	工作功率	工作电压	工作电流	光束角	每米LED数量	使用量长数量	最大数量时/配电源型号	防水性能
1	CEGB5050-50/A	60W	DC24V	2.5A	120°	60PCS/米	5米/卷	CE3.3A	不防水
2	CEGB5050F-50/A	60W	DC24V	2.5A	120°	60PCS/米	5米/卷	CE3.3A	防水
3	CEGB3014-50/A	20W	DC24V	0.83A	120°	120PCS/米	5米/卷	CE1.5A	不防水
4	CEGB3014-50/A	40W	DC24V	1.66A	120°	120PCS/米	5米/卷	CE2.5A	不防水
5	CEGB3014-50/A	60W	DC24V	2.5A	120°	240PCS/米	5米/卷	CE3.3A	不防水
6	CEGB2216-50/A	20W	DC24V	0.83A	120°	120PCS/米	5米/卷	CE1.5A	不防水
7	CEGB2216F-50/A	20W	DC24V	0.83A	120°	120PCS/米	5米/卷	CE1.5A	防水
8	CEGB2216-50/A	40W	DC24V	1.66A	120°	120PCS/米	5米/卷	CE2.5A	不防水
9	CEGB2216F-50/A	40W	DC24V	1.66A	120°	120PCS/米	5米/卷	CE2.5A	防水
10	CEGB2216-50/A	60W	DC24V	2.5A	120°	300PCS/米	5米/卷	CE3.3A	不防水
11	CEGB2216F-50/A	60W	DC24V	2.5A	120°	300PCS/米	5米/卷	CE3.3A	防水
12	CEGB2835-50/A	70W	DC24V	2.91A	120°	120PCS/米	5米/卷	CE3.3A	不防水
13	CEGB2835F-50/A	70W	DC24V	2.91A	120°	120PCS/米	5米/卷	CE3.3A	防水
14	CEGB2835-50/A	120W	DC24V	5A	120°	160PCS/米	5米/卷	CE6.25A	不防水
15	CEGB2835-50/A	160W	DC24V	6.66A	120°	240PCS/米	5米/卷	CE8.3A	不防水
16	CEGB3528F-50/B	20W	DC24V	0.83A	120°	60PCS/米	5米/卷	CE1.5A	防水
17	CEGB3528F-50/B	40W	DC24V	1.66A	120°	120PCS/米	5米/卷	CE2.5A	防水
18	CEGB5050F-50/B	60W	DC24V	2.5A	120°	120PCS/米	5米/卷	CE3.3A	防水
19	CEGB3528-50/K	20W	DC24V	0.83A	120°	60PCS/米	5米/卷	CE1.5A	不防水
20	CEGB3528F-50/K	20W	DC24V	0.83A	120°	60PCS/米	5米/卷	CE1.5A	防水
21	CEGB2835-50/K	42W	DC24V	1.75A	120°	60PCS/米	5米/卷	CE2.5A	不防水
22	CEGB2835F-50/K	42W	DC24V	1.75A	120°	60PCS/米	5米/卷	CE2.5A	防水
23	CEGB5050-50/K	50W	DC24V	2.08A	120°	60PCS/米	5米/卷	CE2.5A	不防水
24	CEGB5050F-50/K	50W	DC24V	2.08A	120°	60PCS/米	5米/卷	CE2.5A	防水

注：如有其它接法需求请咨询公司客服或技术人员。